

Перед началом эксплуатации машины необходимо настроить аппаратные средства и установить программное обеспечение. Просим прочитать данное “Руководство по быстрой установке”, в котором приводятся инструкции по настройке и установке.

## Этап 1

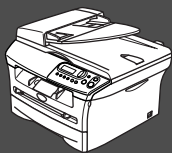

### Установка машины

## Этап 2



### Установка драйверов и программного обеспечения



### Установка завершена!

Храните данное “Руководство по быстрой установке” и вложенный компакт-диск в месте, где ими можно было бы в любое время легко и быстро воспользоваться для справки.

Установка  
машины

Установка драйверов и программного обеспечения

Windows®  
USB

Windows®  
параллельный  
интерфейс

Windows NT® 4.0  
параллельный  
интерфейс





Windows®  
беспроводная сеть  
(опционально)



Macintosh®  
USB

Macintosh®  
беспроводная сеть  
(опционально)

# Меры предосторожности

## Безопасное использование машины

 <b>Внимание</b>	 <b>Опасность удара током</b>	 <b>Горячая поверхность</b>	 <b>Осторожно</b>
информирует о том, что необходимо делать во избежание возможной травмы.	предупреждает о наличии потенциальной опасности удара током.	предупреждает об опасности прикосновения к горячим частям аппарата.	описывает процедуры, которые вы должны выполнять или которые вы не должны допускать во избежание возможного повреждения машины.

 <b>Неправильная установка</b>	 <b>Примечание</b>	 <b>Руководство пользователя</b>
предупреждает об устройствах или операциях, несовместимых с машиной.	сообщает, как реагировать на ситуацию, которая может возникнуть, или предоставляют информацию о том, как данная операция влияет на другие характеристики.	Указывает на необходимость обратиться к Руководству пользователя.

### **Внимание**

 <p>Внутри машины имеются высоковольтные электроды. Перед очисткой внутренней части машины обязательно отключите шнур электропитания от электрической розетки.</p>	
 <p>Не прикасайтесь к штепселю мокрыми руками во избежание поражения током.</p>	
 <p>После использования машины некоторые внутренние ее части остаются чрезвычайно ГОРЯЧИМИ! Для предупреждения травм не допускайте попадания пальцев рук в зоны, показанные на рисунке.</p>	 <p><b>Внутренняя часть машины (Вид спереди)</b></p>  <p><b>Откройте заднюю крышку (Вид сзади)</b></p>



Аппарат для термического закрепления тонера обозначен знаком предупреждения об опасности. Не снимайте и не повреждайте этот знак.

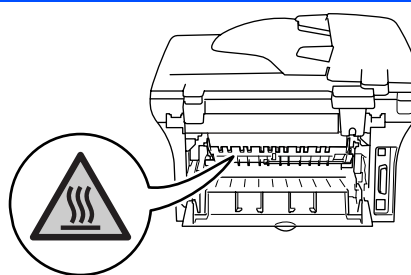

Не используйте пылесос для сбора просыпавшегося тонера. При этом тонер может загореться внутри пылесоса, что может привести к пожару. Собирайте тонер сухой, не оставляющей ворса тряпкой, и выбрасывайте в соответствии с местными нормами.



Для предупреждения травм не кладите руки на край аппарата под крышку для документа или крышку сканнера.

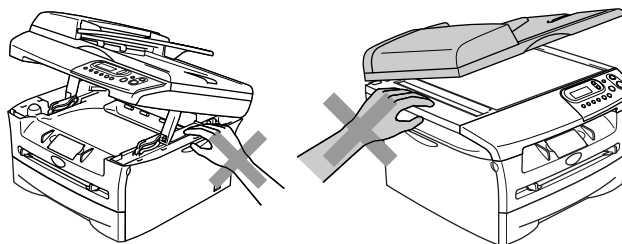

(Только DCP-7025)  
Для предупреждения травм не допускайте попадания пальцев рук в зоны, затененные на рисунке.

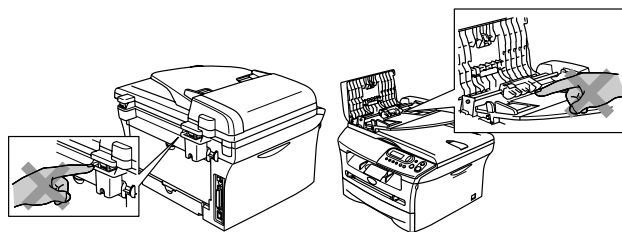

При перемещении машины берите ее за боковые ручки, расположенные под сканнером. НЕ переносите машину, держа ее снизу.

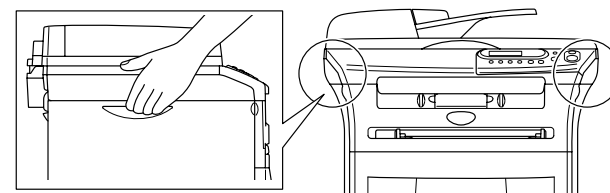

## **Внимание**

Данный аппарат должен устанавливаться рядом с легкодоступной электрической розеткой. В аварийной ситуации необходимо отключить шнур электропитания от электрической розетки для полного отключения электропитания.

# Нормативные положения

## Технические условия МЭК 60825-1 (только модель от 220 до 240 В)

Данная машина является изделием с классом лазера 1 (по определению технических требований МЭК 60825-1). Представленная ниже наклейка присутствует на машине в странах, где она требуется.

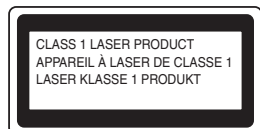

Данная машина в сканирующем устройстве имеет лазерный диод класса 3В, испускающий невидимое лазерное излучение. Ни при каких обстоятельствах не разрешается открывать сканирующее устройство.



### Внимание

Использование управляющих, регулирующих устройств, а также выполнение процедур, отличных от указанных в данном руководстве, может привести к воздействию опасной радиации.

### Внутреннее лазерное излучение

Максимальная мощность излучения: 5 мВт  
Длина волны: 770 - 810 нм  
Класс лазера: Класс 3В



### Внимание

### ВАЖНО – Для вашей безопасности

Для обеспечения безопасной работы входящий в комплект трехконтактный штепсель должен подключаться только к стандартной трехконтактной розетке, соответствующим образом заземленной в обычной системе бытового электромонтажа.

Используемые с этой машиной удлинительные шнуры должны иметь штепсель трехконтактного типа и правильно монтироваться для обеспечения надежного заземления. Неправильно смонтированные удлинительные шнуры могут привести к травмам и повреждению оборудования.

Тот факт, что оборудование удовлетворительно работает, не свидетельствует о том, что заземление выполнено и монтаж абсолютно безопасен. Для обеспечения безопасности при возникновении сомнений относительно эффективности заземления вызовите квалифицированного электрика.

### Отключение аппарата

Данная машина должна устанавливаться у легкодоступной электрической розетки. В аварийной ситуации необходимо отключить сетевой шнур от электрической розетки для полного отключения электропитания.

### Внимание – Данная машина должна заземляться.

Проводники силового провода имеют цвета, соответствующие следующему коду:

**Желто-зеленый:** Земля  
**Синий:** Нейтраль  
**Коричневый:** Под напряжением

При возникновении любых сомнений вызывайте квалифицированного электрика.

## Радиопомехи (только модель 220-240 В)

Данная машина отвечает EN55022 (публикация 22 CISPR)/Класс В. Перед началом применения этой машины проверьте, что используются следующие соединительные кабели.

1. Экранированный параллельный соединительный кабель с витой парой с маркировкой "соответствует IEEE 1284".
2. USB-кабель.

Кабель должен иметь длину не более 2 метров.



### Заявление соответствия международной программе ENERGY STAR®

Целью Международной программы ENERGY STAR® является продвижение развития и популяризации энергосберегающей офисной техники.

Будучи партнером ENERGY STAR®, Brother Industries Ltd. определила, что данное изделие соответствует указаниям ENERGY STAR® по энергосбережению.

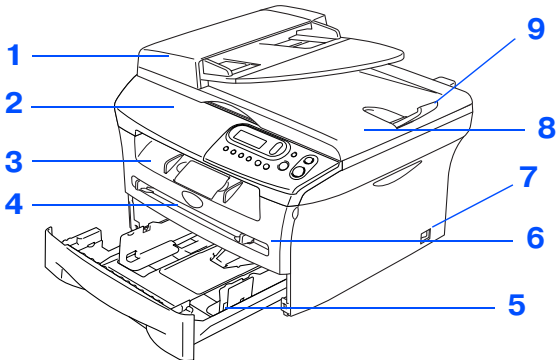
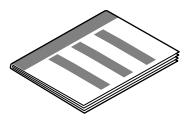
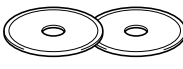
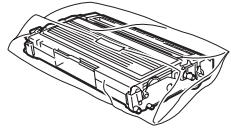

## Компоненты, находящиеся в картонной коробке

<b>DCP</b>  <b>1.</b> Автоматическое устройство подачи документа (Только DCP-7025) <b>2.</b> Панель управления <b>3.</b> Выходной лоток лицевой стороной вниз Опорный щиток с подставкой <b>4.</b> Паз для ручной подачи <b>5.</b> Лоток для бумаги <b>6.</b> Передняя крышка <b>7.</b> Выключатель <b>8.</b> Крышка для документов <b>9.</b> Щиток для поддержки документов, выходящих из автоматического устройства подачи документа (только DCP-7025)	 <b>Руководство по быстрой установке</b>
	 <b>Компакт-диски Для Windows® Для Macintosh®</b>
	 <b>Барабан (с картриджем)</b>
	 <b>Сетевой шнур</b>

Компоненты, находящиеся в картонной коробке, для разных стран могут быть разными. Сохраните весь упаковочный материал и картонную коробку.



Соединительный кабель не является стандартной принадлежностью. Приобретите соединительный кабель, соответствующий интерфейсу, который вы предполагаете использовать (параллельный или USB).

■ **Соединительный USB-кабель**

Проверьте, что вы используете кабель соединения с USB 2.0 длиной не более 2,0 м. Не подключайте USB-кабель к незапитываемому концентратору или клавиатуре Mac®. При использовании USB-кабеля проверьте, что вы подключаете его к USB-порту компьютера, а не к USB-порту на клавиатуре или незапитываемому USB-концентратору.

■ **Параллельный соединительный кабель**

Проверьте, что вы используете параллельный соединительный кабель длиной не более 2,0 м. Используйте экранированный соединительный кабель, соответствующий IEEE 1284.

# Панель управления

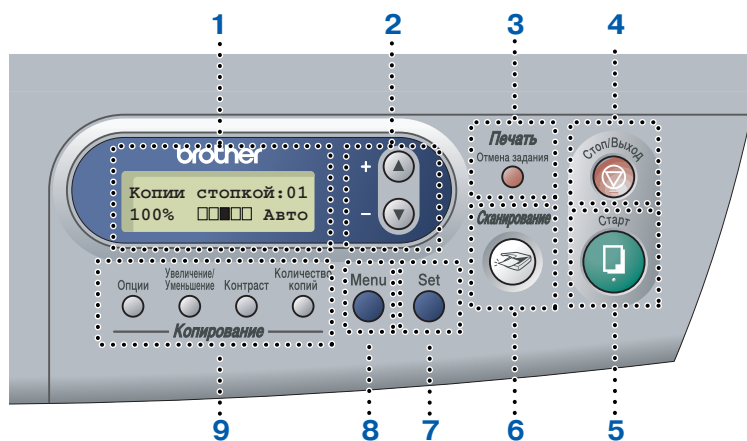

1. Жидкокристаллический дисплей (ЖКД)	2. Клавиши навигации	3. Клавиша отмены задания
4. Клавиша "Стоп/Выход"	5. Клавиша "Старт"	6. Клавиша "Сканирование"
7. Клавиша "Задать"	8. Клавиша "Меню"	9. Клавиши "Копирование" (временные настройки)



Более подробную информацию по панели управления см. в разделе "Панель управления" в Главе 1 Руководства пользователя.

## Этап 1

### Установка машины

1. Установка барабана .....	4
2. Загрузка бумаги в лоток для бумаги .....	5
3. Подключение сетевого шнура .....	6
4. Выбор языка .....	6
5. Настройка контраста ЖКД .....	6

## Этап 2

### Инсталляция драйверов и программного обеспечения

Windows®	Вложенный компакт-диск “MFL-Pro Suite” .....	8
	Использование USB-кабеля	
	■ для Windows® 98/98SE/Me/2000 Professional/XP .....	10
	Использование параллельного кабеля	
	■ для Windows® 98/98SE/Me/2000 Professional/XP .....	13
	Windows NT® Workstation Version 4.0 .....	16
	Использование NC-2200w (опционально)	
	■ использование внешнего беспроводного сервера печати/сканирования .....	18
Macintosh®	Использование USB-кабеля	
	■ Mac OS® от 9.1 до 9.2 .....	20
	■ Mac OS® X 10.2.4 или выше .....	22
	Использование NC-2200w (опционально)	
	■ Mac OS® X 10.2.4 или выше .....	25

### ■ Опции и расходные материалы

Опции .....	28
Запасные расходные материалы .....	28

## 1 Установка барабана



**НЕ** подключайте соединительный кабель. Соединительный кабель подключается при инсталляции программного обеспечения.

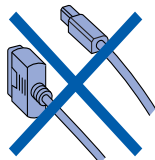

- 1 Откройте переднюю крышку машины.

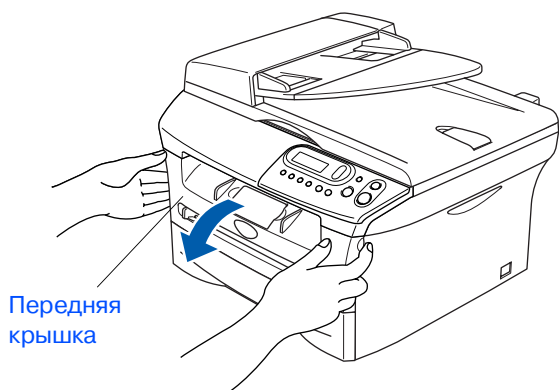

- 2 Выньте барабан из упаковки.

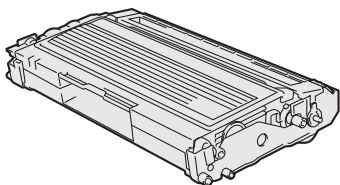

- 3 Осторожно покачайте его из стороны в сторону несколько раз для равномерного распределения тонера.

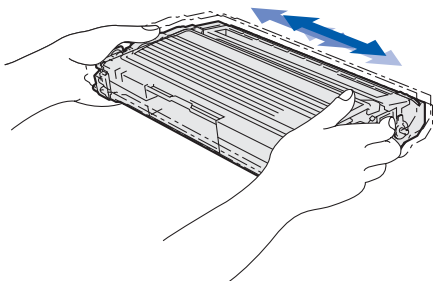

- 4 Установите барабан в машину.

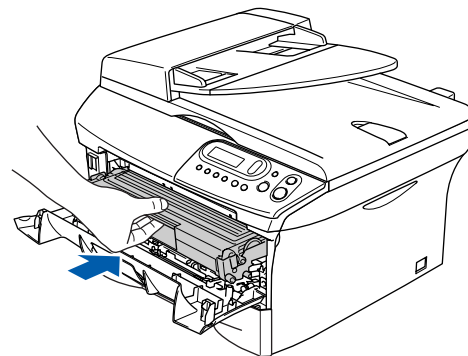

- 5 Закройте переднюю крышку машины.

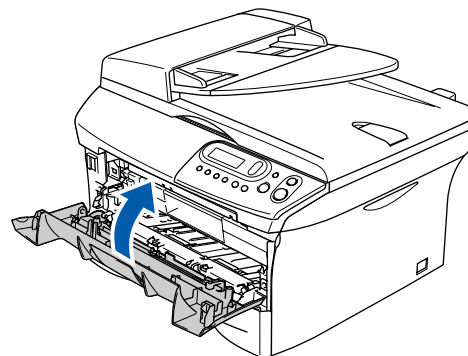



## 2

# Загрузка бумаги в лоток для бумаги

- 1 Полностью выдвиньте лоток для бумаги из машины.

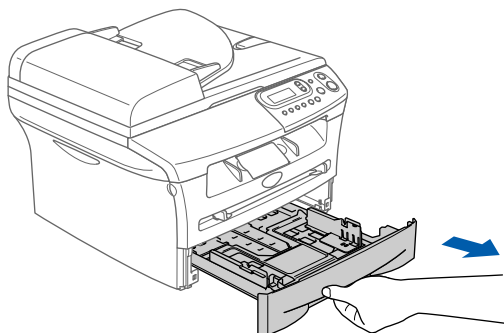

- 2 Нажимая на рычаг отпускания направляющей для бумаги, переместите регуляторы, устанавливая их по формату бумаги. Проверьте, что направляющие надежно установились в пазы.

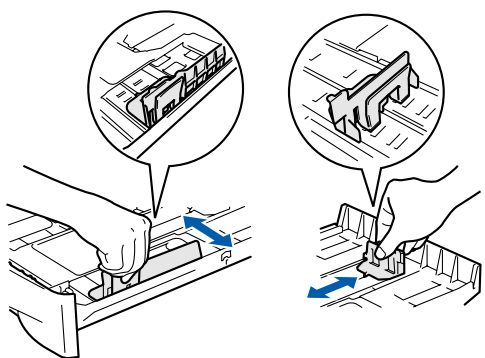

- 3 Хорошо расправьте пачку бумаги для предупреждения ее замятия и неправильной подачи.

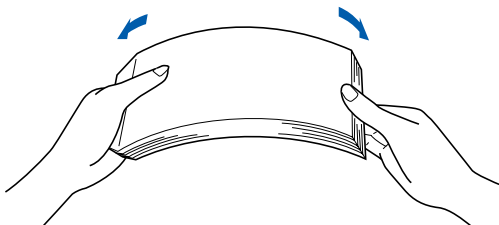

- 4 Положите бумагу в лоток для бумаги. Проверьте, что бумага в лотке положена ровно и не достигает отметки максимального уровня бумаги.

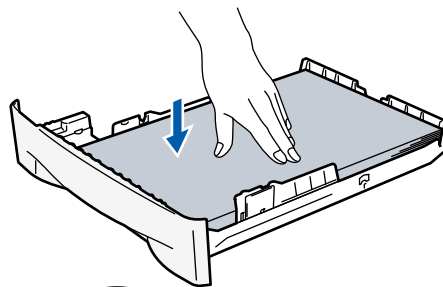

- 5 Перед началом использования машины надежно введите в нее лоток для бумаги и выдвиньте опорный щиток на лотке для выходящей бумаги.

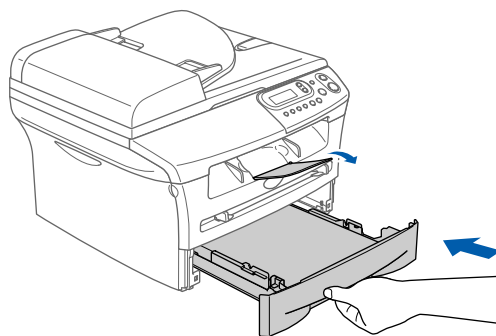

 Более подробная информация о характеристиках пригодной для использования бумаги приводится в пункте "Бумага" в Главе 1 Руководства пользователя.

## 3 Подключение сетевого шнура

 Пока не подключайте параллельный или USB-кабель.

- 1 Проверьте, что выключатель выключен. Подключите сетевой шнур к машине.

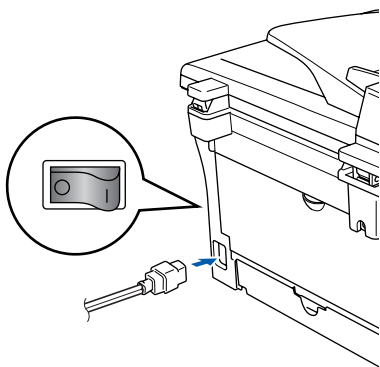

- 2 Вставьте штепсель сетевого шнура в электрическую розетку. Включите выключатель.



## 4 Выбор языка

- 1 После включения выключателя на ЖКД отображается:

Select Language  
Press Set Key

Нажмите **Set**.

- 2 Нажмите  или  для выбора языка и нажмите **Set**.



English?  
▲Yes ▼No



- 3 Когда будет выбран необходимый вам язык, нажмите  (Да).

 Если вы неправильно задали язык, можно изменить язык из меню панели управления машины. (Более подробная информация приводится в пункте “Изменение языка отображения на дисплее” в Главе 6 Руководства пользователя).

## 5 Настройка контраста ЖКД



Для того, чтобы ЖКД представлялся светлее или темнее, можно изменить контраст.

- 1 Нажмите **Menu** и  или  для выбора 1.Общие настр-ки. Нажмите **Set**.

- 2 Нажмите  или  для выбора 5.Контраст ЖКД.

Общие настр-ки  
5.Контраст ЖКД

Нажмите **Set**.

- 3 Нажмите  или  для выбора Светлый или Темный. Нажмите **Set**.

- 4 Нажмите **Стоп/Выход**.

Перейдите к Этапу 2,  
Инсталляция драйверов и  
программного обеспечения

Windows®  
USB

Windows®  
параллельный  
интерфейс

Windows NT® 4.0  
параллельный  
интерфейс

Windows®  
беспроводная сеть  
(опционально)

Macintosh®  
USB

Macintosh®  
беспроводная сеть  
(опционально)

## Вложенный компакт-диск “MFL-Pro Suite”

На компакт-диске имеется следующее:

### Windows®



*MFL-Pro Suite* включает драйвер принтера, драйвер сканнера, ScanSoft® PaperPort® 9.0SE, ScanSoft® OmniPage® и шрифты True Type®.

*PaperPort® 9.0SE* – это программа управления документами для просмотра отсканированных документов. *ScanSoft® OmniPage®*, интегрированная в *PaperPort® 9.0SE*, – это программа оптического распознавания текста, преобразующая изображение в текст и вводящая его в ваш текстовый редактор по умолчанию.

### Macintosh®



\*1 Руководство пользователя на компакт-диске содержит Руководство пользователя по программному обеспечению с описанием характеристик, которые обеспечиваются при подключении к компьютеру (например, печать и сканирование).



#### Установить MFL-Pro Suite

Можно установить MFL-Pro Suite и многофункциональные драйверы.



#### Установить доп. приложения

Можно установить дополнительные программные утилиты MFL-Pro Suite.



#### Документация\*1

Просмотр Руководства пользователя и другой документации в формате PDF (программа просмотра включена).



#### Регистрация в интеракт. режиме

Вы будете направлены на веб-страничку регистрации оборудования Brother для быстрой регистрации вашей машины.



#### Brother Solutions Center

Контактная информация и ссылки на веб-сайт Brother, на котором приводятся последние новости и информация по поддержке.



#### Ремонт пакета программ MFL-Pro

Эту функцию можно использовать для автоматического ремонта и переустановки программного обеспечения при возникновении ошибок при инсталляции MFL-Pro Suite.



#### Start Here OS 9.1-9.2

Можно установить драйвер принтера, драйвер сканнера и Presto!® PageManager® для Mac OS® 9.1 - 9.2.



#### Start Here OSX

Можно установить драйвер принтера, драйвер сканнера и Presto!® PageManager® для Mac OS® 10.2.4 и выше.



#### Readme.html

Предоставляет важную информацию и рекомендации по устранению неисправностей.



#### Documentation\*1

Просмотр Руководства пользователя и другой документации в формате PDF.



#### Brother Solutions Center

Можно выйти на Brother Solutions Center, веб-сайт, предлагающий информацию по вашему изданию Brother, включая наиболее часто задаваемые вопросы, Руководства пользователей, обновления драйверов и рекомендации по использованию вашей машины.



#### On-Line Registration

Вы будете направлены на веб-страничку регистрации оборудования Brother для быстрой регистрации вашей машины.

Выполните инструкции, приведенные на этой странице, по вашей операционной системе и соединительному кабелю.

Последние драйверы и наилучшее решение вашей проблемы или ответ на ваш вопрос можно получить, войдя в Brother Solutions Center непосредственно из драйвера, или на сайте <http://solutions.brother.com>

Установка  
машины

Windows®



**Использование USB-кабеля** ..... См. стр. 10  
(для Windows® 98/98SE/Me/2000 Professional/XP)

Windows®  
USB



**Использование параллельного кабеля** ..... См. стр. 13  
(для Windows® 98/98SE/Me/2000 Professional/XP)

Windows®  
параллельный  
интерфейс



**Использование Windows NT® Workstation Version 4.0 ...** См. стр. 16  
(Использование параллельного кабеля)

Windows NT® 4.0  
параллельный  
интерфейс



**Использование NC-2200w (опционально)** ..... См. стр. 18  
(Внешнего беспроводного сервера печати/сканирования)

Windows®  
беспроводная сеть  
(опционально)



**Использование USB-кабеля**  
■ Mac OS® с 9.1 по 9.2 ..... См. стр. 20  
■ Mac OS® X 10.2.4 или выше ..... См. стр. 22

Macintosh®  
USB



**Использование NC-2200w (опционально)**  
■ Mac OS® X 10.2.4 или выше ..... См. стр. 25

Macintosh®  
беспроводная сеть  
(опционально)

Macintosh®

## Использование USB-кабеля (для Windows® 98/98SE/Me/2000 Professional/XP)

Проверьте, что были выполнены инструкции, приведенные для Этапа 1 “Установка машины”, на страницах 4 - 6.

 Перед инсталляцией MFL-Pro Suite закройте все приложения.

- 1 Если вы уже подключили соединительный кабель, отключите машину от электрической розетки и от компьютера.

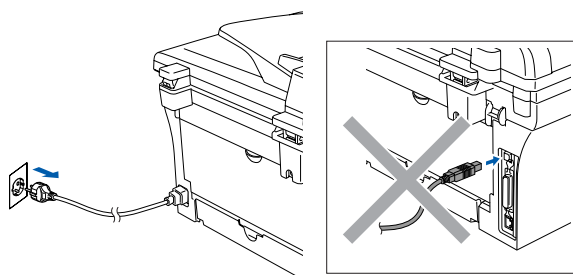

- 2 Включите компьютер. (Для Windows® 2000 Professional/XP необходимо входить в систему с правами администратора).
- 3 Установите приложенный компакт-диск для Windows® в драйвер для компакт-дисков. При появлении экрана с названиями моделей выберите свою машину. При появлении экрана выбора языка выберите язык.



- 4 Открывается главное меню компакт-диска. Щелкните на **Установить MFL-Pro Suite**.

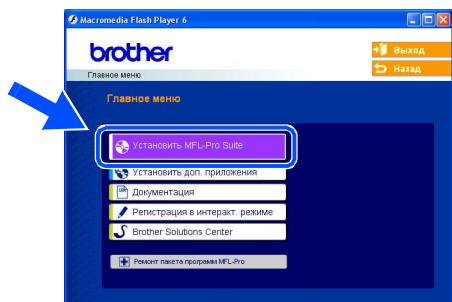

 Если это окно не открывается, используйте Windows® Explorer для запуска программы **setup.exe** из корневого каталога компакт-диска Brother.

- 5 После прочтения и принятия лицензионного соглашения ScanSoft® PaperPort® 9.0SE щелкните **Да**.

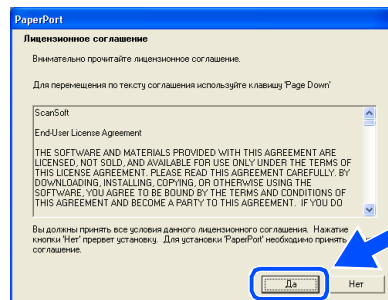

- 6 Инсталляция PaperPort® 9.0SE начнется автоматически, а за ней последует инсталляция MFL-Pro Suite.

- 7 При появлении окна лицензионного соглашения на программное обеспечение MFL-Pro Suite компании Brother прочитайте это соглашение, а затем щелкните на **Да**, если вы соглашаетесь с его условиями.

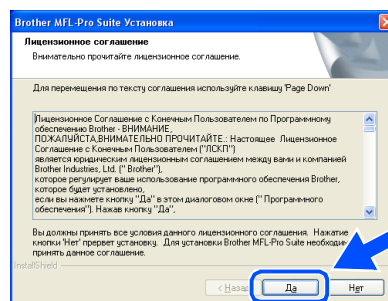

- 8 Выберите **Местная связь**, а затем щелкните на **Далее**.  
Инсталляция будет продолжаться.

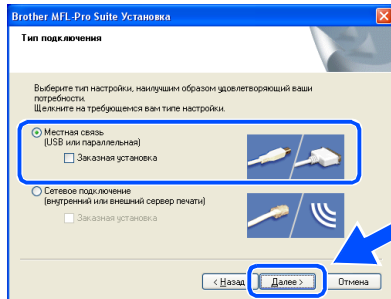

(Только DCP-7025)

Если вы желаете установить драйвер PS (Драйвер BR-Script компании Brother), выберите **Заказная установка**, а затем выполните приводимые на экране инструкции. При появлении экрана **Выбор компонентов** установите флажок на **Драйвер PS принтера**, а затем продолжайте выполнять приводимые на экране инструкции.

- 9 При появлении этого экрана подключите USB-кабель к компьютеру, а затем подключите его к машине.

(Для Windows® XP)

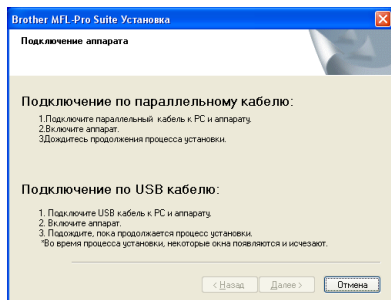

(Для Windows® 98/98SE/Me/2000)

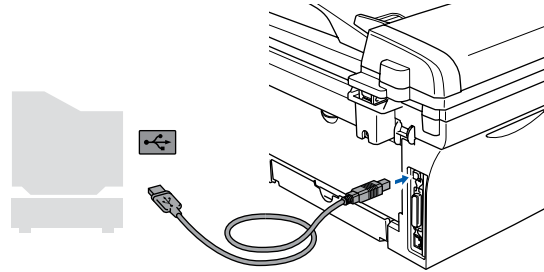
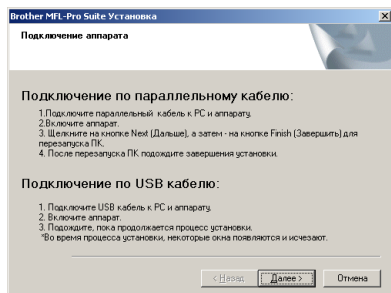

Brother рекомендует выполнять подключение машины непосредственно к компьютеру.



**НЕ** подключайте машину к USB-порту на клавиатуре или незапитываемому USB-концентратору.

- 10 Вставьте штепсель сетевого шнура в розетку и включите машину.

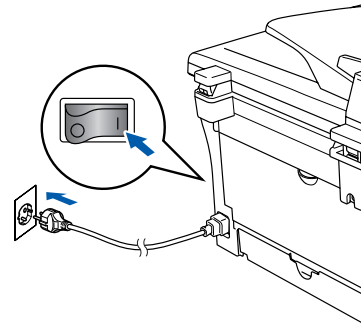

Инсталляционный экран появится через несколько секунд.

Инсталляция драйверов Brother начнется автоматически. Экраны появляются один за другим, подождите несколько секунд до появления всех экранов.



**НЕ ПЫТАЙТЕСЬ** закрыть какой-либо из этих экранов во время этой инсталляции.

Продолжение

 **Использование USB-кабеля**  
(для Windows® 98/98SE/Me/2000 Professional/XP)

- 11 При отображении экрана регистрации в интерактивном режиме сделайте свой выбор и выполните представляемые на экране инструкции.

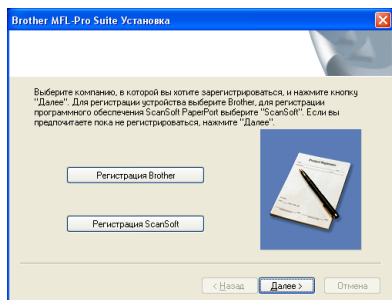

- 12 Щелкните на **Готово** для перезагрузки компьютера.  
(После перезагрузки компьютера для Windows® 2000 Professional/XP необходимо входить в систему с правами администратора).

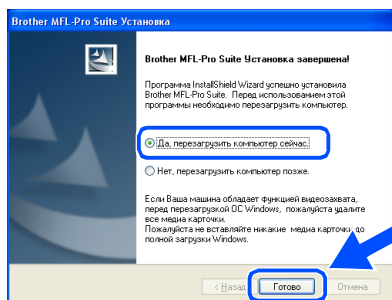

Если инсталляция не удалась, выполните повторную инсталляцию с использованием **Ремонт пакета программ MFL-Pro** из главного меню компакт-диска.  
Выберите **Ремонт пакета программ MFL-Pro** и выполните представляемые на экране инструкции.

- OK!** MFL-Pro Suite, драйвер принтера и драйвер сканера Brother были инсталлированы и инсталляция завершена.



## Использование параллельного кабеля (для Windows® 98/98SE/Me/2000 Professional/XP)

Проверьте, что были выполнены инструкции, приведенные для Этапа 1 “Установка машины”, на страницах 4 - 6.

 Перед инсталляцией MFL-Pro Suite закройте все приложения.

- 1 Если вы уже подключили соединительный кабель, отключите машину от электрической розетки и от компьютера.

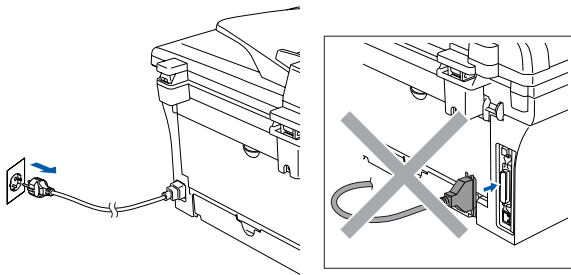

- 2 Включите компьютер. (Для Windows® 2000 Professional/XP необходимо входить в систему с правами администратора).
- 3 Установите приложенный компакт-диск для Windows® в драйвер для компакт-дисков. При появлении экрана с названиями моделей выберите свою машину. При появлении экрана выбора языка выберите язык.



- 4 Открывается главное меню компакт-диска. Щелкните на **Установить MFL-Pro Suite**.



 Если это окно не открывается, используйте Windows® Explorer для запуска программы **setup.exe** из корневого каталога компакт-диска Brother.

- 5 После прочтения и принятия лицензионного соглашения ScanSoft® PaperPort® 9.0SE щелкните **Да**.

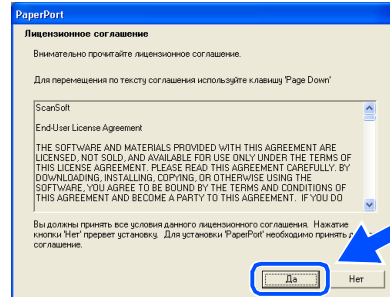

- 6 Инсталляция PaperPort® 9.0SE начнется автоматически, а за ней последует инсталляция MFL-Pro Suite.

- 7 При появлении окна лицензионного соглашения на программное обеспечение MFL-Pro Suite компании Brother прочитайте это соглашение, а затем щелкните на **Да**, если вы соглашаетесь с его условиями.

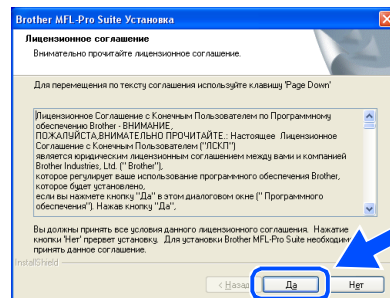

Продолжение 

## Использование параллельного кабеля (для Windows® 98/98SE/Me/2000 Professional/XP)

- 8 Выберите **Местная связь**, а затем щелкните на **Далее**.  
Инсталляция будет продолжаться.

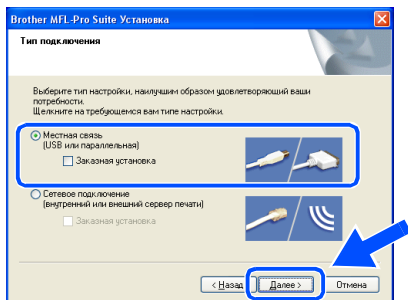

*(Только DCP-7025)*  
Если вы желаете установить драйвер PS (Драйвер BR-Script компании Brother), выберите **Заказная установка**, а затем выполните приводимые на экране инструкции. При появлении экрана **Выбор компонентов** установите флажок на **Драйвер PS принтера**, а затем продолжайте выполнять приводимые на экране инструкции.

- 9 При появлении этого экрана подключите параллельный кабель к компьютеру, а затем подключите его к машине.

(Для Windows® XP)

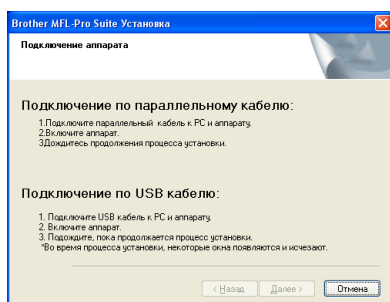

(Для Windows® 98/98SE/Me/2000)

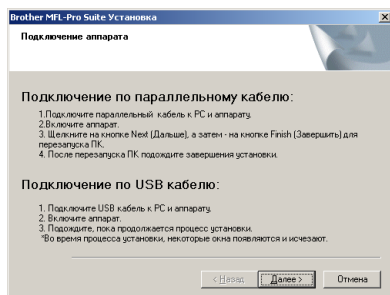

**НЕ ПОДКЛЮЧАЙТЕ** сетевой шнур до подключения параллельного кабеля. При этом может быть повреждена машина.

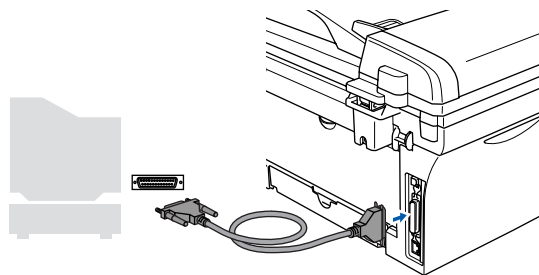

Brother рекомендует выполнять подключение машины непосредственно к компьютеру.

- 10 Вставьте штепсель сетевого шнура в розетку и включите машину.

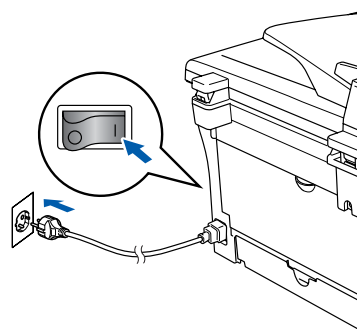

- 11 Для Windows® 98/98SE/Me/2000 Professional щелкните на **Далее**.

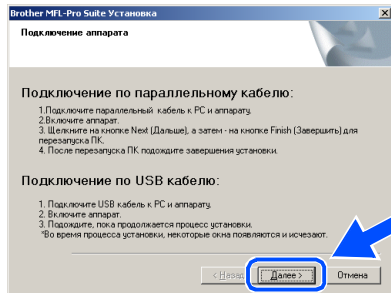

Для Windows® XP подождите некоторое время, так как установка драйверов Brother начнется автоматически. Экраны появляются один за другим.



**НЕ ПЫТАЙТЕСЬ** закрыть какой-либо из этих экранов во время этой установки.

- 12 При отображении экрана регистрации в интерактивном режиме сделайте свой выбор и выполните представленные на экране инструкции.

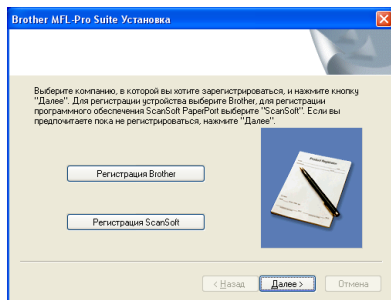

- 13 При появлении следующего экрана щелкните на **Готово**, подождите, пока компьютер перезагрузит Windows®, и продолжите установку.

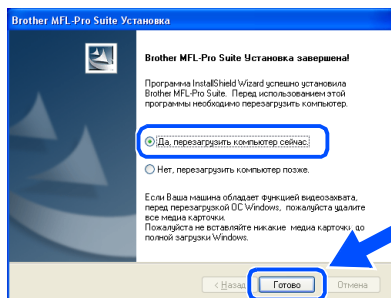

- 14 После перезагрузки компьютера установка драйверов Brother начнется автоматически. Выполните инструкции на экране. (Для Windows® 2000 Professional/XP необходимо входить в систему с правами администратора).

- 15 Если в Windows® 2000 Professional появляется диалоговое окно **Цифровая подпись не найдена**, для установки драйвера щелкните на **Да**.

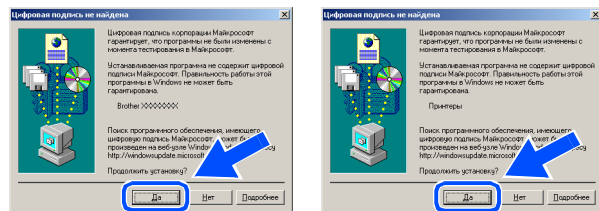

Если установка не удалась, выполните повторную установку с использованием **Ремонт пакета программ MFL-Pro** из главного меню компакт-диска. Выберите **Ремонт пакета программ MFL-Pro** и выполните представленные на экране инструкции.

- OK! **MFL-Pro Suite, драйвер принтера и драйвер сканера были установлены и установка завершена.**

## Windows NT® Workstation Version 4.0

Проверьте, что были выполнены инструкции, приведенные для Этапа 1 “Установка машины”, на страницах 4 - 6.

 Перед инсталляцией MFL-Pro Suite закройте все приложения.

- 1 Включите компьютер. Необходимо входить в систему с правами администратора.



**НЕ ПОДКЛЮЧАЙТЕ сетевой шнур до подключения параллельного кабеля. При этом может быть повреждена машина.**

- 2 Подключите параллельный кабель к компьютеру, а затем подключите его к машине.

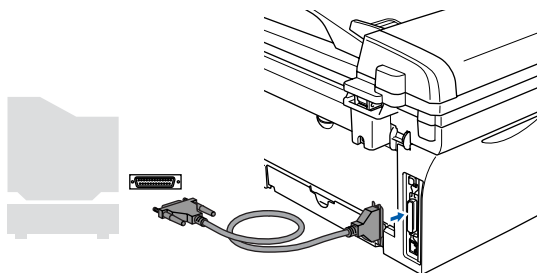

 Brother рекомендует выполнять подключение машины непосредственно к компьютеру.

- 3 Вставьте штепсель сетевого шнура в розетку и включите машину.

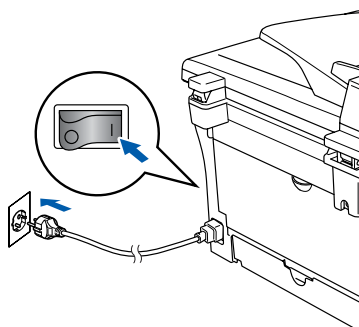

- 4 Установите приложенный компакт-диск для Windows® в драйвер для компакт-дисков. При появлении экрана с названиями моделей выберите свою машину. При появлении экрана выбора языка выберите язык.



- 5 Открывается главное меню компакт-диска. Щелкните на **Установить MFL-Pro Suite**.

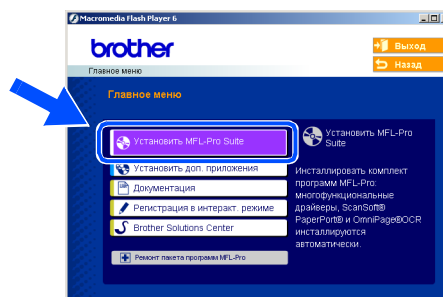

 Если это окно не открывается, используйте Windows® Explorer для запуска программы **setup.exe** из корневого каталога компакт-диска Brother.

- 6 После прочтения и принятия лицензионного соглашения ScanSoft® PaperPort® 9.0SE щелкните **Да**.

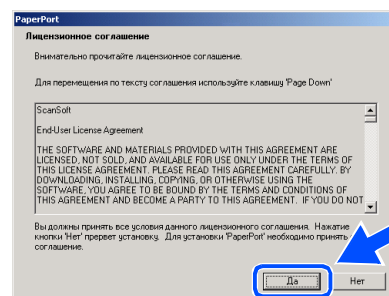

7 Инсталляция PaperPort® 9.0SE начнется автоматически, а за ней последует инсталляция MFL-Pro Suite.

8 При появлении окна лицензионного соглашения на программное обеспечение MFL-Pro Suite компании Brother прочитайте это соглашение, а затем щелкните на **Да**, если вы соглашаетесь с его условиями.

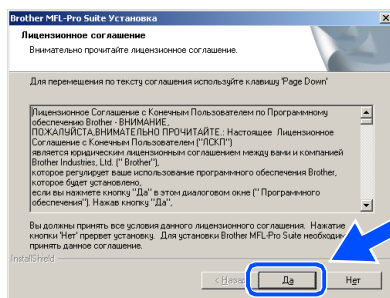

9 Выберите **Местная связь**, а затем щелкните на **Далее**. Инсталляция будет продолжаться.

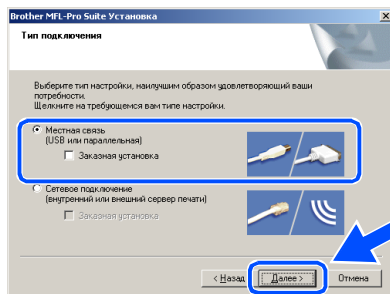

(Только DCP-7025)

Если вы желаете установить драйвер PS (Драйвер BR-Script компании Brother), выберите **Заказная установка**, а затем выполните приводимые на экране инструкции. При появлении экрана **Выбор компонентов** установите флажок на **Драйвер PS принтера**, а затем продолжайте выполнять приводимые на экране инструкции.

10 При отображении экрана регистрации в интерактивном режиме сделайте свой выбор и выполните представляемые на экране инструкции.

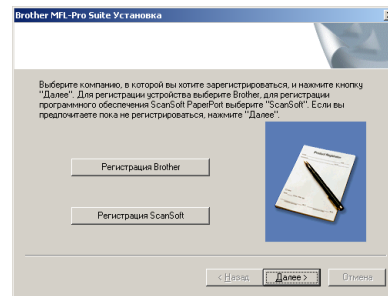

11 При появлении следующего экрана щелкните на **Готово**, подождите, пока компьютер перезагрузит Windows, и продолжите инсталляцию. (Необходимо входить в систему с правами администратора).

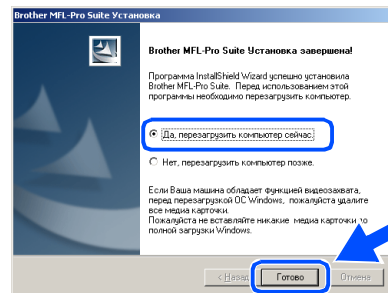

Если инсталляция не удалась, выполните повторную инсталляцию с использованием **Ремонт пакета программ MFL-Pro** из главного меню компакт-диска. Выберите **Ремонт пакета программ MFL-Pro** и выполните представляемые на экране инструкции.

OK! MFL-Pro Suite, драйвер принтера и драйвер сканера были установлены и инсталляция завершена.

## Использование NC-2200w (опционально) (использование внешнего беспроводного сервера печати/сканирования)

Проверьте, что были выполнены инструкции, приведенные для Этапа 1 “Установка машины”, на страницах 4 - 6.

1 Перед инсталляцией прочитайте Руководство по быстрой установке внешнего беспроводного сервера печати/сканирования NC-2200w и выполните приведенные инструкции.

2 При использовании персонального брандмауэра отключите его. После проверки возможности печатать, перезапустите персональный брандмауэр. Перед инсталляцией MFL-Pro Suite закройте все приложения.

3 Вставьте штексель сетевого шнура в розетку и включите машину.

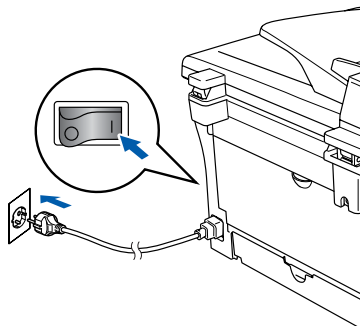

4 Включите компьютер. (Для Windows® 2000 Professional/XP/Windows NT® 4.0 необходимо входить в систему с правами администратора).

5 Установите приложенный компакт-диск для Windows® в драйвер для компакт-дисков. При появлении экрана с названиями моделей выберите свою машину. При появлении экрана выбора языка выберите язык.



6 Открывается главное меню компакт-диска. Щелкните на **Установить MFL-Pro Suite**.



Если это окно не открывается, используйте Windows® Explorer для запуска программы **setup.exe** из корневого каталога компакт-диска Brother.

7 После прочтения и принятия лицензионного соглашения ScanSoft® PaperPort® 9.0SE щелкните **Да**.

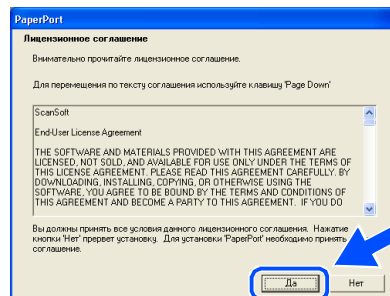

8 Инсталляция PaperPort® 9.0SE начнется автоматически, а за ней последует инсталляция MFL-Pro Suite.

9 При появлении окна лицензионного соглашения на программное обеспечение MFL-Pro Suite компании Brother прочитайте это соглашение, а затем щелкните на **Да**, если вы соглашаетесь с его условиями.

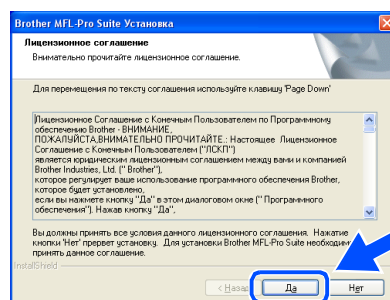

- 10 Выберите **Сетевое подключение** и щелкните на **Далее**.

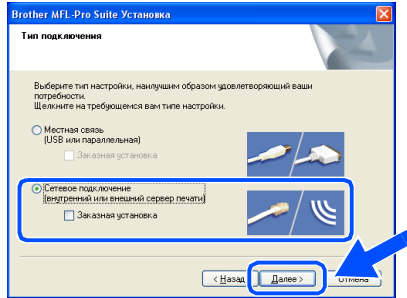

Если машина еще не сконфигурирована для работы в вашей сети, появится окно **Сконфигурируйте IP адрес..** Введите информацию по IP-адресу для вашей сети, выполняя представляемые на экране инструкции.

- 13 При отображении экрана регистрации в интерактивном режиме сделайте свой выбор и выполните представляемые на экране инструкции.

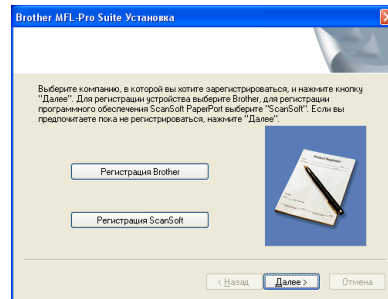

(Только DCP-7025)

Если вы желаете установить драйвер PS (Драйвер BR-Script компании Brother), выберите **Заказная установка**, а затем выполните приводимые на экране инструкции. При появлении экрана **Выбор компонентов** установите флажок на **Драйвер PS принтера**, а затем продолжайте выполнять приводимые на экране инструкции.

- 11 Инсталляция драйверов Brother начнется автоматически. Инсталляционные экраны появляются один за другим. Подождите несколько секунд до появления всех экранов.



**НЕ ПЫТАЙТЕСЬ** закрыть какой-либо из этих экранов во время этой инсталляции.

- 12 Если машина сконфигурирована для вашей сети, выберите свою машину из списка и щелкните на **Далее**.

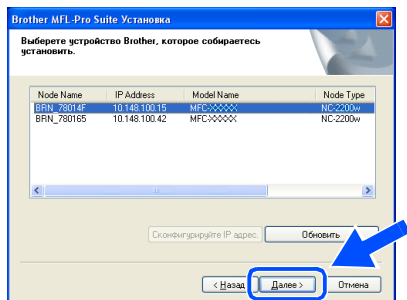

Это окно не будет появляться, если в сети подключена только одна машина этой модели Brother. Она будет выбираться автоматически.

- 14 При появлении следующего экрана щелкните на **Готово**, подождите, пока компьютер перезагрузит Windows и продолжит инсталляцию. (Для Windows® 2000 Professional/XP/Windows NT® 4.0 необходимо входить в систему с правами администратора).

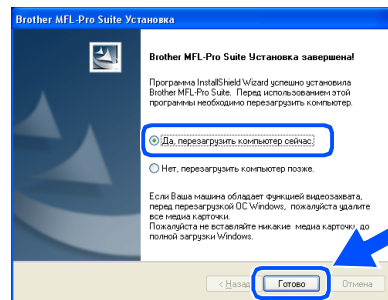

- OK!** MFL-Pro Suite, драйвер сетевого принтера и драйвер сетевого сканера были установлены и инсталляция завершена.



- Для инсталляции в сети пункт **Ремонт пакета программ MFL-Pro** из главного меню не поддерживается.
- Сетевое сканирование не поддерживается в Windows NT® 4.0.

## Использование USB-кабеля

### Mac OS® от 9.1 до 9.2

Проверьте, что были выполнены инструкции, приведенные для Этапа 1 “Установка машины”, на страницах 4 - 6.

- 1 Если вы уже подключили соединительный кабель, отключите машину от электрической розетки и от Macintosh®.

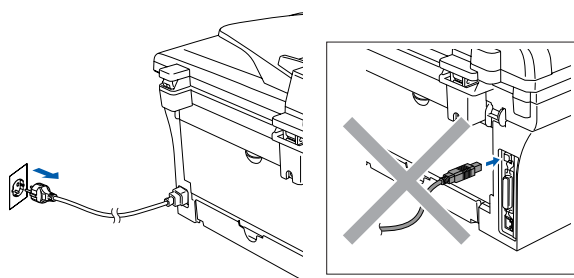

- 2 Включите Macintosh®.
- 3 Установите приложенный компакт-диск для Macintosh® в драйвер для компакт-дисков компьютера.



- 4 Для установки драйверов принтера и сканнера щелкните два раза на пиктограмме **Start Here OS 9.1-9.2**. При появлении экрана выбора языка выберите язык.

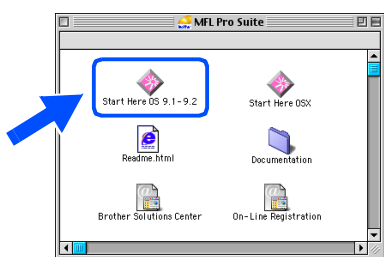

- 5 Щелкните на **MFL-Pro Suite** для инсталляции.



- 6 Выполните приводимые на экране инструкции и перезапустите Macintosh®.
- 7 Подключите соединительный USB-кабель к Macintosh®, а затем подключите его к машине.

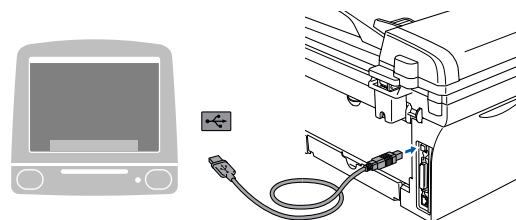

**НЕ** подключайте машину к USB-порту на клавиатуре или незапитываемому USB-концентратору.

- 8 Вставьте штексель сетевого шнура в розетку и включите машину.

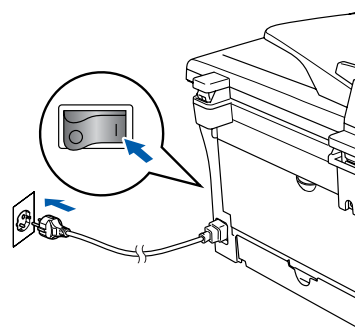





- 9 Из меню Apple® откройте **Chooser**.

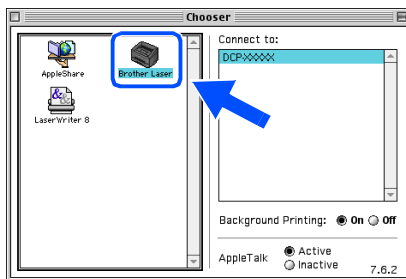

- 10 Щелкните на пиктограмме **Brother Laser**.  
С правой стороны **Chooser** выберите машину, на которой вы желаете выполнять печать.  
Закройте **Chooser**.



- OK! **MFL-Pro Suite, драйвер принтера и драйвер сканнера были установлены.**

 *ControlCenter2.0 не поддерживается в Mac OS® с 9.1 по 9.2.*

- 11 Для инсталляции Presto!® PageManager® щелкните на пиктограмме **Presto! PageManager** и выполните приведенные на экране инструкции.

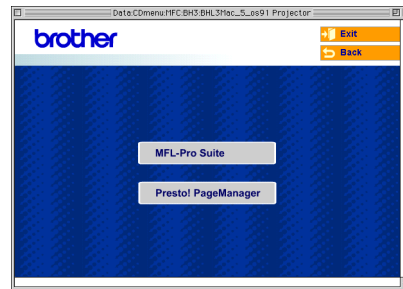

 При помощи Presto!® PageManager® можно легко сканировать, пересылать и организовывать фотографии и документы.

- OK! **Presto!® PageManager® была установлена и инсталляция завершена.**

## Использование USB-кабеля

### Mac OS® X 10.2.4 или выше

Проверьте, что были выполнены инструкции, приведенные для Этапа 1 “Установка машины”, на страницах 4 - 6.

 Пользователей Mac OS® X с 10.2.0 по 10.2.3 просим выполнить апгрейд до Mac OS® X 10.2.4 или выше. (Последнюю информацию для Mac OS® X см. на сайте: <http://solutions.brother.com>)

- 1 Если вы уже подключили соединительный кабель, отключите машину от электрической розетки и от Macintosh®.

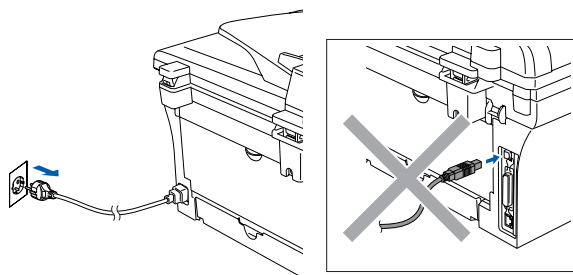

- 2 Включите Macintosh®.
- 3 Установите приложенный компакт-диск для Macintosh® в драйвер для компакт-дисков компьютера.



- 4 Для инсталляции драйвера принтера, драйвера сканера и программы Remote Setup два раза щелкните на пиктограмме **Start Here OSX**. При появлении экрана выбора языка выберите язык.



- 5 Щелкните на **MFL-Pro Suite** для инсталляции.



- 6 Выполните приводимые на экране инструкции и перезапустите Macintosh®.

- 7 При появлении окна **DeviceSelector** подключите соединительный USB-кабель к Macintosh®, а затем - к машине.



Окно **DeviceSelector** не появится, если вы подключили USB-кабель к машине перед тем, как перезапускать Macintosh® или если вы на ранее установленную версию программного обеспечения Brother пишете новую. При возникновении этой проблемы продолжайте инсталляцию, пропуская этап 9, а затем посмотрите в Руководстве пользователя по программному обеспечению подробную информацию по выбору машины для подключения ControlCenter2.0.

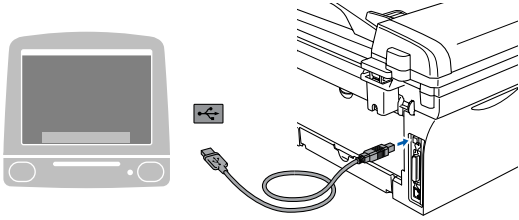

**НЕ** подключайте машину к USB-порту на клавиатуре или незапитываемому USB-концентратору.

- 8 Вставьте штексель сетевого шнура в розетку и включите машину.

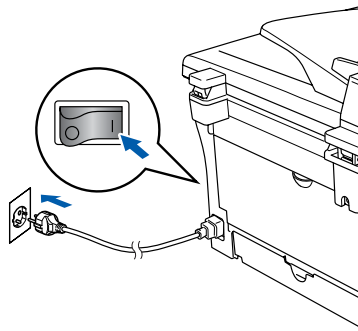

- 9 Выберите **USB**, а затем щелкните на **OK**.



- 10 Выберите **Applications** из меню **Go**.

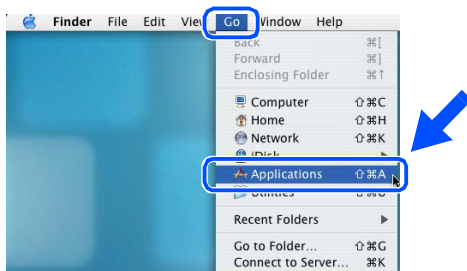

- 11 Откройте папку **Utilities**.



- 12 Откройте пиктограмму **Printer Setup Utility**.



Пользователи Mac OS® X 10.2.x должны открыть пиктограмму **Print Center**.

- 13 Щелкните на **Add**.

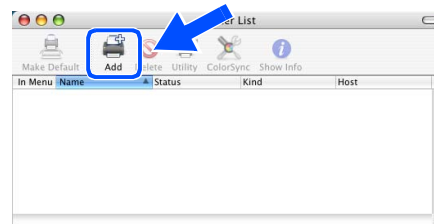

- 14 Выберите **USB**.

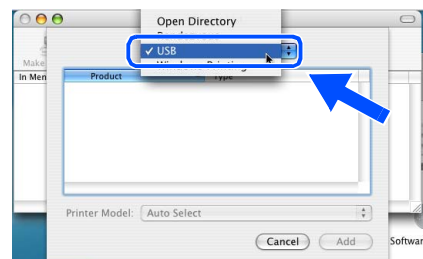

Продолжение

## Использование USB-кабеля

- 15 Выберите **DCP-XXXX** (XXXX – название вашей модели), а затем щелкните на **Add**.

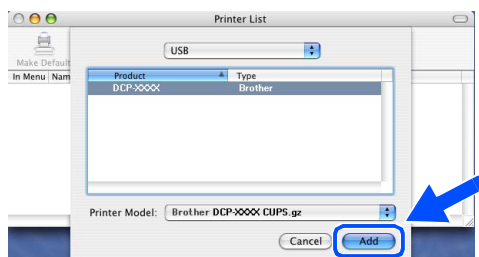

- 16 Выберите **Quit Printer Setup Utility** из меню **Printer Setup Utility**.



- OK!** **MFL-Pro Suite**, драйвер принтера, драйвер сканера и **ControlCenter2.0** были инсталлированы.

- 17 Для инсталляции **Presto!® PageManager®** щелкните на пиктограмме **Presto! PageManager** и выполните приведенные на экране инструкции.



*При инсталляции Presto!® PageManager® к ControlCenter2.0 компании Brother добавляется способность автоматического распознавания текста. При помощи Presto!® PageManager® можно также легко сканировать, пересылать и организовывать фотографии и документы.*

- OK!** **Presto!® PageManager®** была инсталлирована и инсталляция завершена.

## Использование NC-2200w (опционально) (использование внешнего беспроводного сервера печати/сканирования)

### Mac OS® X 10.2.4 или выше

Проверьте, что были выполнены инструкции, приведенные для Этапа 1 “Установка машины”, на страницах 4 - 6.

- 1 Перед инсталляцией прочитайте Руководство по быстрой установке внешнего беспроводного сервера печати/сканирования NC-2200w и выполните приведенные инструкции.
- 2 Включите Macintosh®.
- 3 Установите приложенный компакт-диск для Macintosh® в драйвер для компакт-дисков компьютера.



- 4 Для инсталляции драйвера принтера и программы Remote Setup два раза щелкните на пиктограмме **Start Here OSX**. При появлении экрана выбора языка выберите язык.

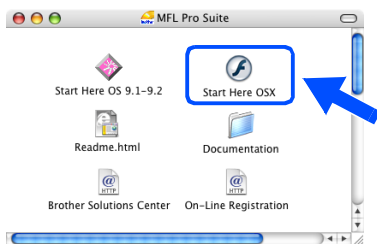

- 5 Щелкните на **MFL-Pro Suite** для инсталляции.



- 6 Выполните приводимые на экране инструкции и перезапустите Macintosh®.

- 7 После появления окна **DeviceSelector** выберите **Network**, а затем щелкните на **OK**.

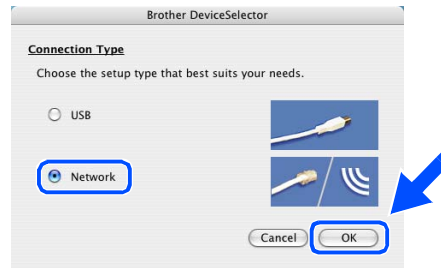

Окно **DeviceSelector** не появится, если вы подключили USB-кабель к машине перед тем, как перезапустить Macintosh® или если на ранее установленную версию программного обеспечения Brother вы пишете новую. При возникновении этой проблемы продолжайте инсталляцию, пропуская этапы с 7 по 9, а затем посмотрите в Руководстве пользователя по программному обеспечению подробную информацию по выбору машины для подключения ControlCenter2.0.

- 8 Щелкните на **Browse**.

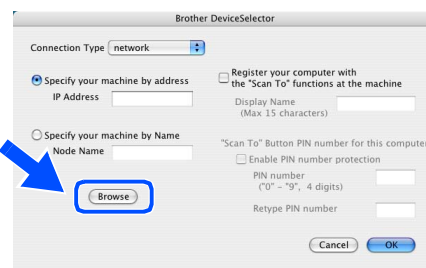

Продолжение

## Использование NC-2200w (опционально) (использование внешнего беспроводного сервера печати/сканирования)

- 9 Выберите название вашей модели и щелкните на **OK**.  
Снова щелкните на **OK** для закрытия **DeviceSelector**.

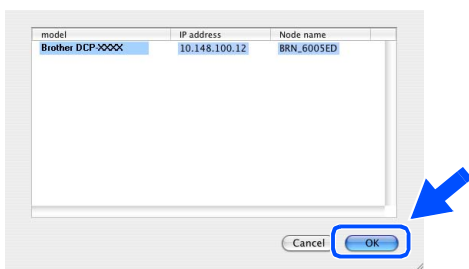

- 10 Вставьте штексель сетевого шнура в розетку и включите машину.

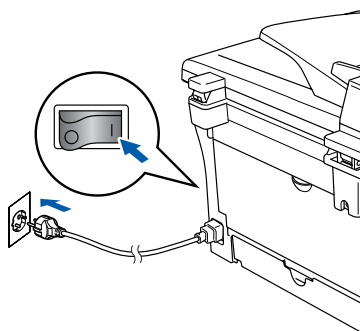

- 11 Выберите **Applications** из меню **Go**.

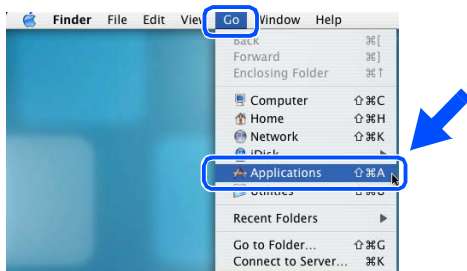

- 12 Откройте папку **Utilities**.



- 13 Откройте пиктограмму **Printer Setup Utility**.



*Пользователи Mac OS® X 10.2.x должны открыть пиктограмму **Print Center**.*

- 14 Щелкните на **Add**.

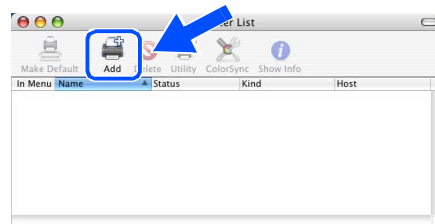

- 15 Сделайте показанный ниже выбор.

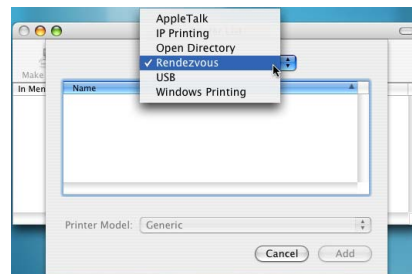

- 16 Выберите **Brother DCP-XXXX** (XXXX – название вашей модели), а затем щелкните на кнопке **Add**.

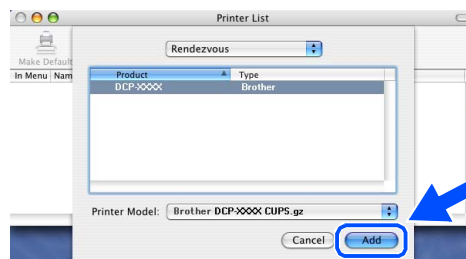

- 17 Выберите **Quit Printer Setup Utility** из меню **Printer Setup Utility**.

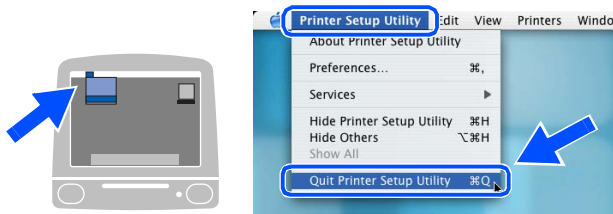

- ОК! **MFL-Pro Suite, драйвер принтера, драйвер сканнера и ControlCenter2.0** были установлены.

- 18 Для инсталляции Presto!® PageManager® щелкните на пиктограмме **Presto! PageManager** и выполните приведенные на экране инструкции.



При инсталляции Presto!® PageManager® к ControlCenter2.0 компании Brother добавляется способность автоматического распознавания текста. При помощи Presto!® PageManager® можно также легко сканировать, пересылать и организовывать фотографии и документы.

- ОК! **Presto!® PageManager®** была установлена и инсталляция завершена.

# ■ Опции и расходные материалы

## Опции

Данная машина может оснащаться следующими дополнительными аксессуарами. Используя эти устройства, можно повысить возможности данной машины.

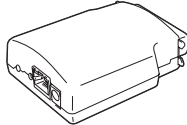
<b>Внешний беспроводной сервер печати/сканирования NC-2200w</b>	<b>Внешний сервер печати NC-2100p</b>
 <p>Если вы собираетесь подключать машину к беспроводной сети, приобретите дополнительный беспроводной сервер печати/сканирования (802.11b). NC-2200w может подключаться к USB-порту вашей машины. Более подробную информацию можно найти на сайте <a href="http://solutions.brother.com">http://solutions.brother.com</a>.</p>	 <p>Если вы собираетесь подключать машину к сети Ethernet, приобретите дополнительное сетевое устройство. NC-2100p может подключаться к параллельному порту вашей машины. Более подробную информацию можно найти на сайте <a href="http://solutions.brother.com">http://solutions.brother.com</a>.</p>

## Запасные расходные материалы

При наступлении времени для замены расходных материалов на ЖКД отображается сообщение об ошибке.

Более подробную информацию о расходных материалах для вашего принтера можно получить на сайте <http://solutions.brother.com> или при обращении к местному дилеру Brother.

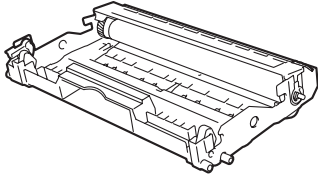
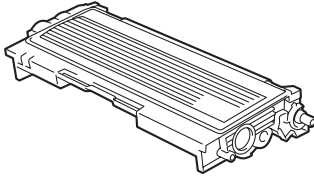
<b>Барабан DR2075</b>	<b>Тонер TN2075</b>
	



## **Торговые марки**

Логотип Brother – это зарегистрированная торговая марка Brother Industries, Ltd.

Brother – это зарегистрированная торговая марка Brother Industries, Ltd.

Multi-Function Link – это зарегистрированная торговая марка Brother International Corporation.

© 2005 Brother Industries, Ltd. Все права охраняются законом.

Windows, Microsoft и Windows NT – это зарегистрированные торговые марки компании Microsoft в США и других странах.

Macintosh, QuickDraw, iMac и iBook – это торговые марки или зарегистрированные торговые марки компании Apple Computer, Inc.

Postscript и Postscript Level 3 - зарегистрированные торговые марки или торговые марки компании Adobe Systems Incorporated.

PaperPort и OmniPage – это зарегистрированные торговые марки компании ScanSoft, Inc.

Presto! PageManager – это зарегистрированная торговая марка NewSoft Technology Corporation.

Каждая компания, наименование программного обеспечения которой упоминается в данном руководстве, имеет лицензионное соглашение на использование программ конкретно по каждой из принадлежащих ей программ.

**Все упомянутые в данном руководстве другие марки и наименования изделий являются зарегистрированными торговыми марками соответствующих компаний.**

## **Примечание о составлении и издании**

Настоящее руководство, содержащее самые последние описания и характеристики изделий, составлено и издано под наблюдением компании Brother Industries Ltd.

В содержимое настоящего руководства и характеристики данного изделия могут вноситься изменения без уведомления.

Компания Brother сохраняет за собой право вносить изменения в характеристики и материалы настоящего руководства без уведомления и не несет ответственности за какой-либо ущерб (включая косвенный), вызванный использованием представленных материалов, включая, помимо прочего, любые опечатки и другие ошибки, связанные с публикацией.

Данное изделие предназначено для использования в профессиональной среде.

**brother**<sup>®</sup>